

選用委託表

馬達：並聯式機器人

■ 驅動機構條件

● 如有不明之處，請不必填寫直接送出。本公司會立即以電話與您聯絡。

● 關於機械手臂的尺寸

機械手臂

外徑	$W =$	mm
	$D =$	mm
	$H =$	mm
重量		kg

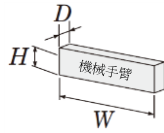

連結臂 (一根)

外徑	$L =$	mm
	$D1 =$	mm
	$D2 =$	mm
重量		kg

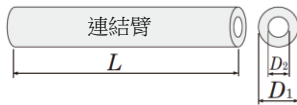

連結棒

外徑	$W =$	mm
	$D =$	mm
	$H =$	mm
重量		kg

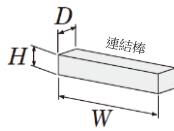

工作台

外徑	$\phi D =$	mm
	$H =$	mm
重量		kg

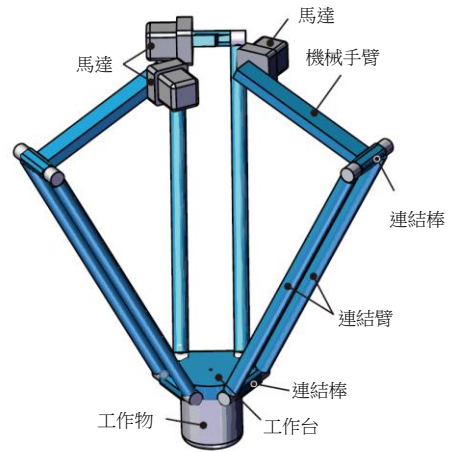
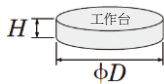

● 關於軸間距離

馬達軸與連結臂支點間距離

	mm
--	----

連結臂支點間距離

	mm
--	----

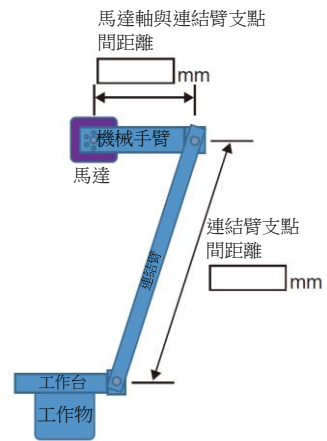

● 關於工作物 (包含末端效應器)

外徑	$W =$	mm
	$D =$	mm
	$H =$	mm
重量		kg

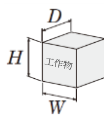

■ 運轉條件

● 如有不明之處，請不必填寫直接送出。本公司會立即以電話與您聯絡。

可動範圍	mm
運轉時間	sec

■ 客戶資訊

委託日： 年 月 日

貴公司名稱：	_____	E-mail：	_____
所屬部門·職稱：	_____	_____	_____
姓名：	_____	用途：	_____
住址：	_____	預定使用台數：	_____ 台
_____	_____	預定購買時期：	_____
TEL：	_____ 分機	購買處（經銷商名稱）：	_____
FAX：	_____	_____	_____